

**Banheiro existente 01 - Reforma**  
ESC. 1:50

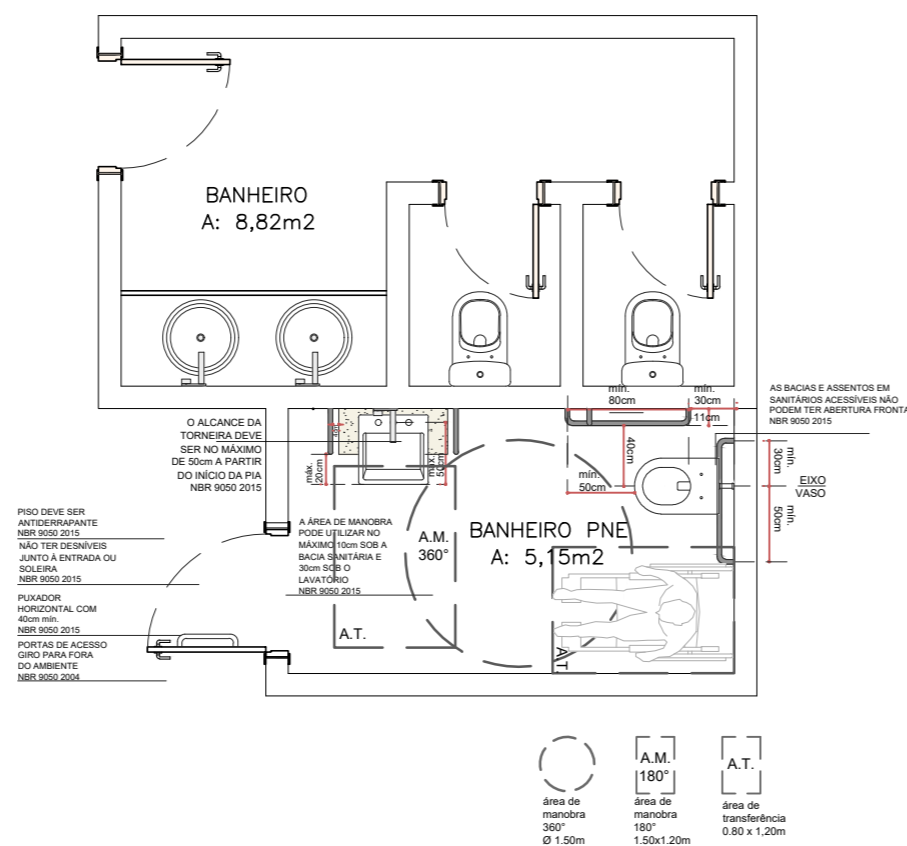

**Banheiro existente 02 - Reforma e ampliação PNE**  
ESC. 1:50

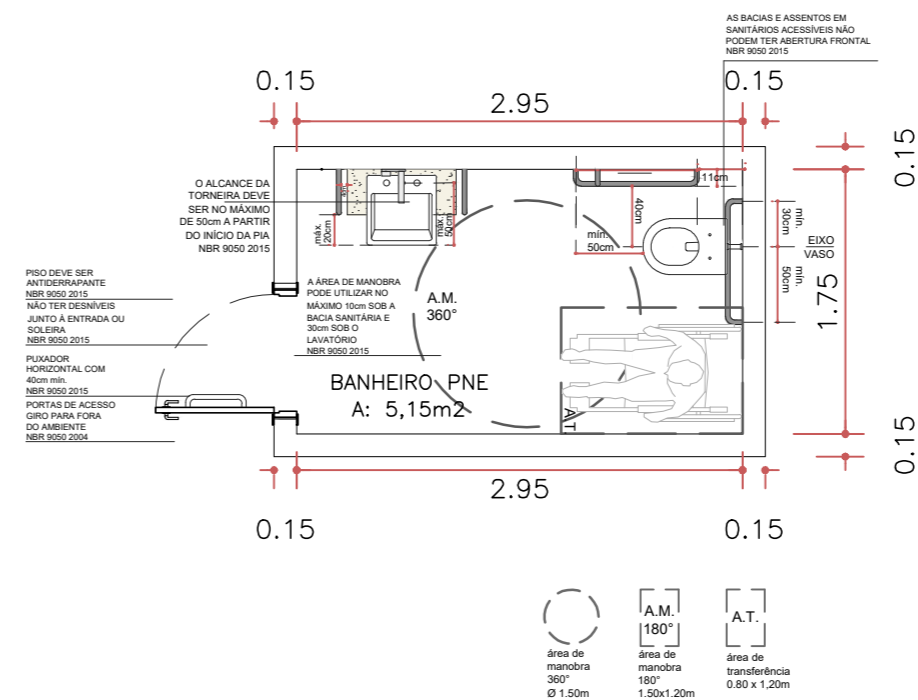

**Detalhamento ampliação PNE**  
ESC. 1:50

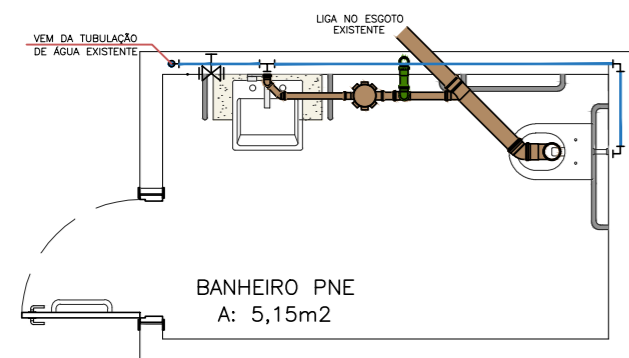

**Hidrossanitário PNE**  
ESC. 1:50

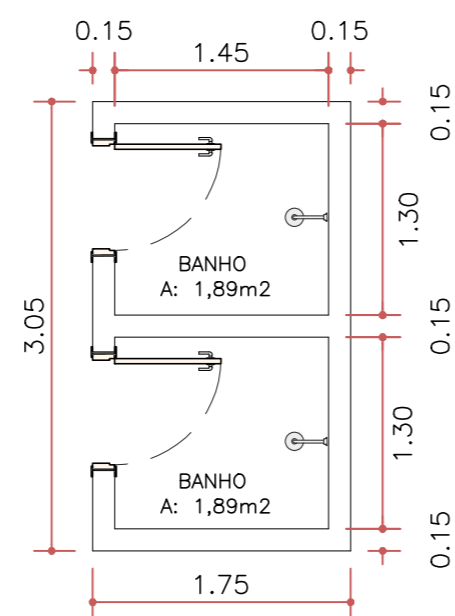

**Reforma das duchas**  
ESC. 1:50

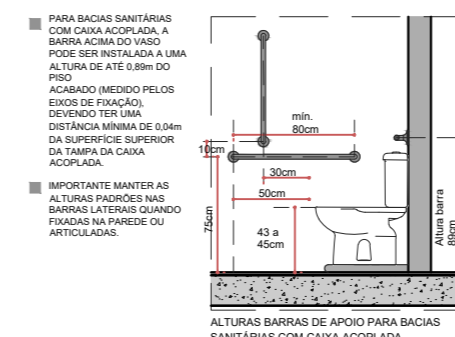

**Detalhamento de altura banheiro PNE**  
ESC. 1:50

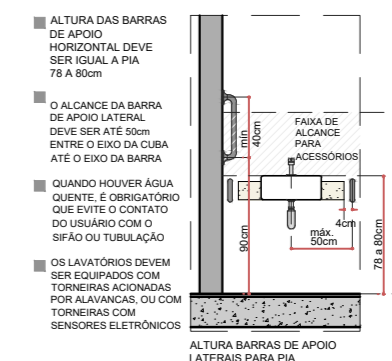
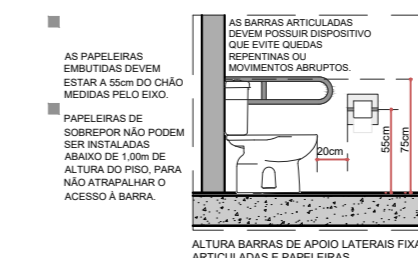

Prefeitura Municipal de  
**SOLEDADE**  
R. Júlio de Castilhos, 898  
Centro - Soledade - RS  
CEP: 99.000-000

obra		<b>REFORMA</b>	
local		<b>PARQUE CENTENÁRIO RUI ORTIZ</b>	
proprietário	Prefeitura Municipal de Soledade		prancha <b>01</b>
responsável técnico projeto	Eng. Civil Priscila Calegari Gonçalves CREA RS 240180		
responsável técnico construção			
projeto			
<b>PROJETO ARQUITETÔNICO</b>			
desenho	data	escala	projeto n°
<b>PRISCILA</b>	<b>01/2024</b>	<b>indicada</b>	<b>01</b>



**Detalhamento banheiro existente**  
ESC.S/ ESCALA



**Detalhamento banheiro existente**  
ESC.S/ ESCALA

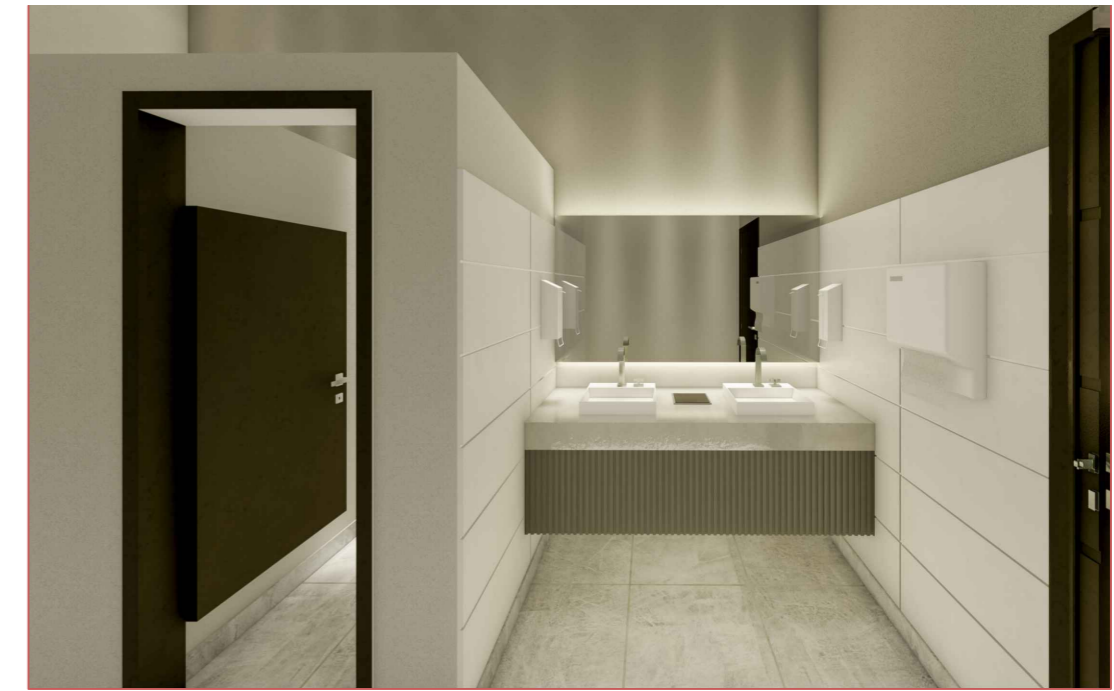

**Detalhamento banheiro existente**  
ESC.S/ ESCALA



**Detalhamento banheiro PNE**  
ESC.S/ ESCALA



**Detalhamento banheiro PNE**  
ESC.S/ ESCALA



**Detalhamento refoma 2x**  
ESC.S/ ESCALA

 <p>Prefeitura Municipal de <b>SOLEDADE</b> R. Júlio de Castilhos, 898 Centro - Soledade - RS CEP: 99.000-000</p>	<p>obra <b>REFORMA</b></p> <p>local <b>PARQUE CENTENÁRIO RUI ORTIZ</b></p>		<p>prancha</p> <p><b>02</b></p>
	<p>proprietário Prefeitura Municipal de Soledade</p> <p>responsável técnico, projeto Eng. Civil Priscila Calegari Gonçalves CREA RS 240180</p> <p>responsável técnico, construção</p> <p>projeto <b>PROJETO 3D</b></p>	<p>desenho <b>PRISCILA</b></p> <p>data <b>01/2024</b></p> <p>escala <b>indicada</b></p> <p>projeto n° <b>01</b></p>	



## VERIFICAÇÃO DAS ASSINATURAS



Código para verificação: 6DC6-3328-B710-47C0

Este documento foi assinado digitalmente pelos seguintes signatários nas datas indicadas:

- ✓ PRISCILA CALEGARI GONÇALVES (CPF 029.XXX.XXX-08) em 26/01/2024 10:26:40 (GMT-03:00)  
Papel: Assinante  
Emitido por: Sub-Autoridade Certificadora 1Doc (Assinatura 1Doc)
- ✓ MARILDA BORGES CORBELINI (CPF 571.XXX.XXX-00) em 28/01/2024 21:30:19 (GMT-03:00)  
Papel: Assinante  
Emitido por: Sub-Autoridade Certificadora 1Doc (Assinatura 1Doc)

Para verificar a validade das assinaturas, acesse a Central de Verificação por meio do link:

<https://soledade.1doc.com.br/verificacao/6DC6-3328-B710-47C0>